

HYDRAULIC CORNER SHEAR



コーナーシヤ 《油圧式》

TC-22N-3.6. TC-22S-3.6.



竹田機械販売株式会社

# 油圧式コーナシャワー <安全性・操作性・応用性抜群>

## ●外観寸法図

(単位 ㎜)

### TC-22S-6

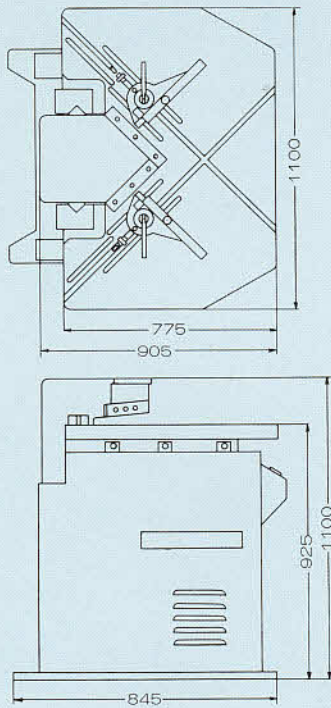

### TC-22S-3

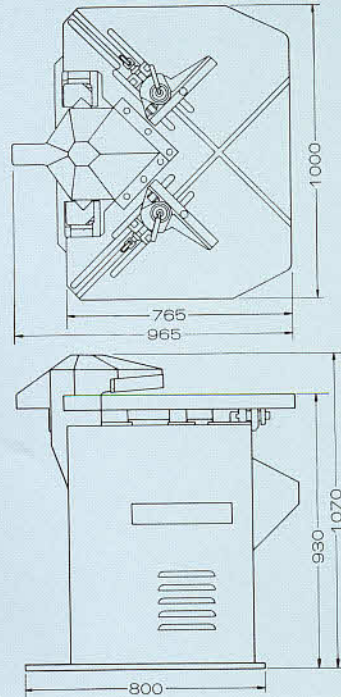

### TC-22N-6

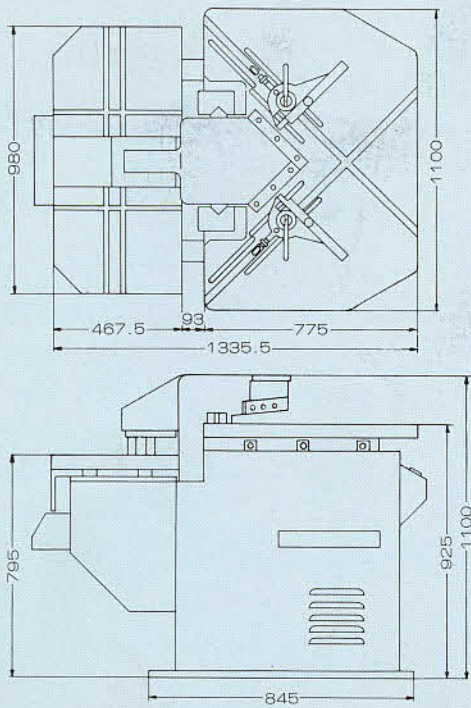

### TC-22N-3

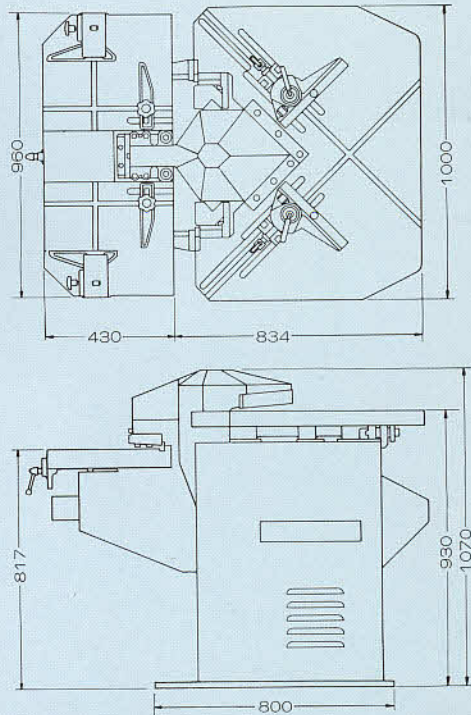

●改良の為、予告なしに仕様変更することもあります。予め御了承下さい。

特約店



**竹田機械販売株式会社**

製造元 株式会社 竹田機械製作所

本社・工場 石川県能美郡寺井町青光1-10-5  
 TEL: 0761(57)0048(代)  
 FAX: 0761(57)2518  
 営業所 札幌・仙台・東京・名古屋・大阪  
 広島・九州



# 勢揃いしました!! 薄鋼板のコーナー

## TC-22N-3



## TC-22N-6



### ●特 徴

- ① 駆動部は油圧作動式の為、用途に応じて色々な作動ができます。
- ② タイマーによる一定間隔連続切断
- ③ インチングによる寸動切断
- ④ 足踏スイッチによる単動切断・寸動切断
- ⑤ スライド面、ヘッド部は一体加工され堅牢型に設計しましたので、永年の酷使にも充分耐えられます。
- ⑥ 作業性を考え、テーブルは有効面積を広くしました。
- ⑦ ワークストッパーは当社独得の設計で、きつく締めつけられますので高精度切断ができます。
- ⑧ スケールは45°、90°、135°と、右・左各々独立したスケールが取付けられており、又、定規の読取り目盛はバーニア付の為、非常に正確に寸法切断ができます。
- ⑨ エッチノッチのサイズ別刃物交換はカセット方式（上刃、下刃セットしたユニット）の為、ワンタッチで交換でき時間がかかりません。(TC-22N-3.6)
- ⑩ 注油は集中給油方式の為、オイルタンクのレバーを押すだけで注油は総てOK。

### ●TC-22N-3.6のユニット(エッチノッチ刃)

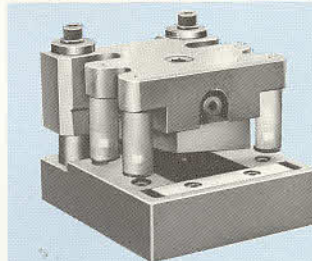

- ユニットの標準サイズ
- 25% (幅) × 100% (奥行)
- 30% (幅) × 100% (奥行)
- 50% (幅) × 100% (奥行)
- 75% (幅) × 100% (奥行)
- 100% (幅) × 100% (奥行)

※標準付属品として75% (幅) × 100% が付いています。その他御用途に応じて色々と製作します。

### ●操作盤(コーナー部)

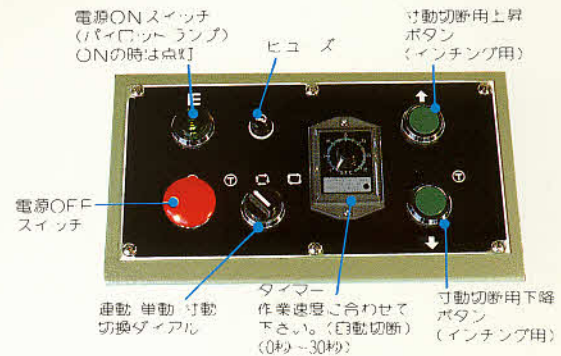

### ●ターンテーブル(オプション)

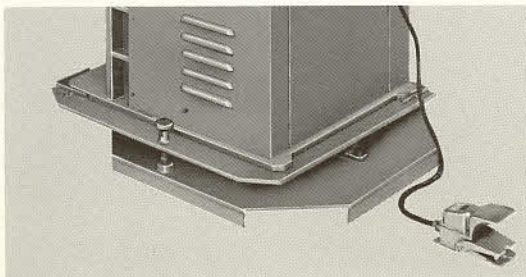

### ●エッチノッチ部のユニット交換 (TC-22N-3.6)

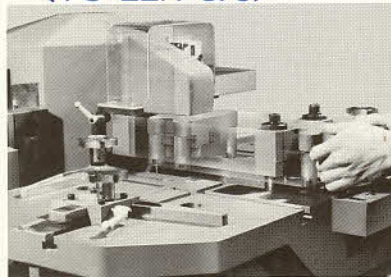

### ●操作盤(エッチノッチ部) (TC-22N-3. TC-22N-6)



※電源スイッチは最初コーナー部の電源スイッチを入れてからエッチノッチ部の電源スイッチを入れて下さい。

# 一切断・エッチノッチはおまかせ下さい。

TC-22S-3



TC-22S-6



## ●加工例

コーナー部

ノッチ部

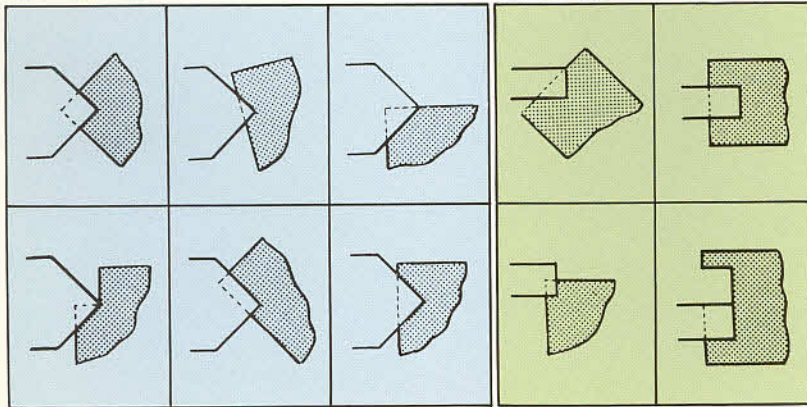

## ●ワークストッパー

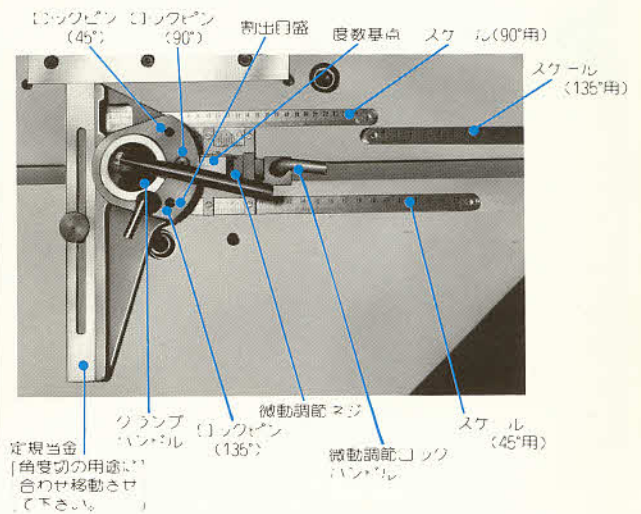

## ●仕様

	TC-22S-6	TC-22S-3	TC-22N-6	TC-22N-3
コーナー切断 (SS-41)	(板厚) 6.0% × 220% × 220%	3.2% × 220% × 220%	6.0% × 220% × 220%	3.2% × 220% × 220%
エッチノッチ (SS-41)	—	—	(板厚) 6.0% × 100% × 100% (幅) (長さ)	3.2% × 100% × 100%
加圧力	25TON	10TON	25TON	10TON
ストローク	MAX 40%	MAX 40%	MAX 40%	MAX 40%
モートル	3.7kw × 4P × 200v	2.2kw × 4P × 200v	3.7kw × 4P × 200v	2.2kw × 4P × 200v
最大油圧	140kg/cm <sup>2</sup>	60kg/cm <sup>2</sup>	140kg/cm <sup>2</sup>	60kg/cm <sup>2</sup>
タンク容量	52ℓ	45ℓ	52ℓ	45ℓ
占床面積	(W) 1,100% × 950% (D)	1,000% × 965%	1,100% × 1,465%	1,000% × 1,355%
機械重量	1,100kg	850kg	1,400kg	1,000kg

(上記切断能力はSS-41で表示しています。ステンレス切断の場合、上記表示の50%で御使用下さい。)  
標準付属品：フットスイッチ1台(全機種)    エッチノッチ1台(板厚×100% 1組(TC-22N-3 6のみ))